

Link zum Produkt: <https://modellerc.de/kunststoff-verbindungsprofil-t-4-0-x-1000-mm-maquett-p-12888.html>

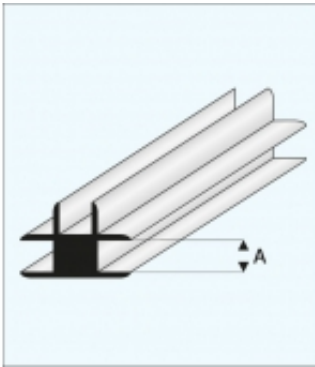

Kunststoff-Verbindungsprofil "T" 4,0 x 1000 mm - MAQUETT

Preis	4.78 Euro
Verfügbarkeit	Verfügbar
Listenpreis	MQ447-55
Produzentcode	MQ447-55
EAN-Code	871618200930

Produktbeschreibung

Kunststoff-Verbindungsprofil "T" 4,0 x 1000 mm - MAQUETT