

Link zum Produkt: <https://modellerc.de/kunststoff-verbindungsprofil-t-3-0-x-1000-mm-maquett-p-12887.html>

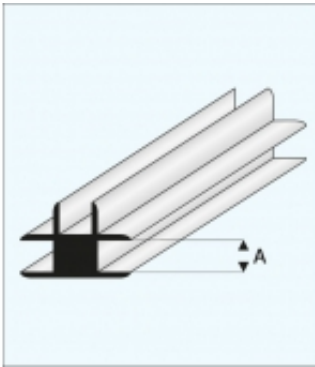

Kunststoff-Verbindungsprofil "T" 3,0 x 1000 mm - MAQUETT

Preis	4.29 Euro
Verfügbarkeit	Verfügbar
Listenpreis	MQ447-54
Produzentcode	MQ447-54
EAN-Code	871618200929

Produktbeschreibung

Kunststoff-Verbindungsprofil "T" 3,0 x 1000 mm - MAQUETT