

Link zum Produkt: <https://modellerc.de/kunststoff-verbindungsprofil-t-2-0-x-1000-mm-maquett-p-12886.html>

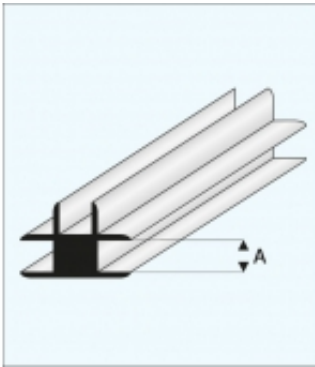

Kunststoff-Verbindungsprofil "T" 2,0 x 1000 mm - MAQUETT

Preis	3.85 Euro
Verfügbarkeit	Verfügbar
Listenpreis	MQ447-53
Produzentcode	MQ447-53
EAN-Code	871618200927

Produktbeschreibung

Kunststoff-Verbindungsprofil "T" 2,0 x 1000 mm - MAQUETT