

Link zum Produkt: <https://modellerc.de/kunststoff-verbindungsprofil-l-form-4-0-x-1000-mm-maquett-p-12898.html>

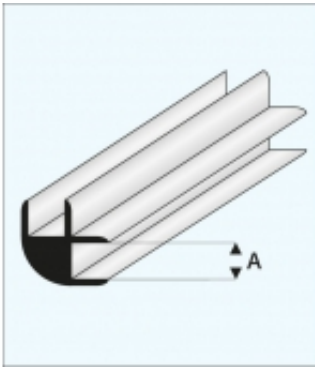

Kunststoff-Verbindungsprofil L-Form 4,0 x 1000 mm - MAQUETT

Preis	4.37 Euro
Verfügbarkeit	Verfügbar
Listenpreis	MQ449-55
Produzentcode	MQ449-55
EAN-Code	871618200946

Produktbeschreibung

Kunststoff-Verbindungsprofil L-Form 4,0 x 1000 mm - MAQUETT