

Link zum Produkt: <https://modellerc.de/kunststoff-verbindungsprofil-l-form-3-0-x-1000-mm-maquett-p-12897.html>

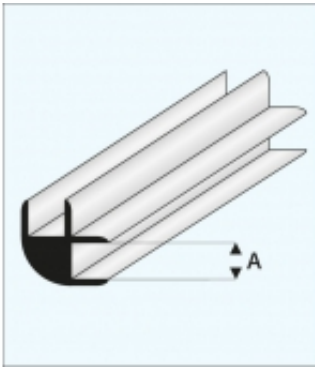

Kunststoff-Verbindungsprofil L-Form 3,0 x 1000 mm - MAQUETT

Preis	4.29 Euro
Verfügbarkeit	Verfügbar
Listenpreis	MQ449-54
Produzentcode	MQ449-54
EAN-Code	871618200945

Produktbeschreibung

Kunststoff-Verbindungsprofil L-Form 3,0 x 1000 mm - MAQUETT