

Link zum Produkt: <https://modellerc.de/kunststoff-verbindungsprofil-l-form-2-0-x-1000-mm-maquett-p-12896.html>

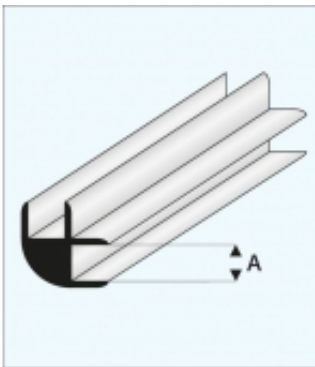

Kunststoff-Verbindungsprofil L-Form 2,0 x 1000 mm - MAQUETT

Preis	3.85 Euro
Verfügbarkeit	Verfügbar
Listenpreis	MQ449-53
Produzentcode	MQ449-53
EAN-Code	871618200943

Produktbeschreibung

Kunststoff-Verbindungsprofil L-Form 2,0 x 1000 mm - MAQUETT