

Link zum Produkt: <https://modellerc.de/kunststoff-verbindungsprofil-l-form-1-5-x-1000-mm-maquett-p-12895.html>

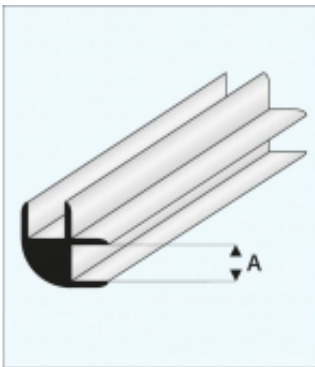

Kunststoff-Verbindungsprofil L-Form 1,5 x 1000 mm - MAQUETT

Preis	3.08 Euro
Verfügbarkeit	Verfügbar
Listenpreis	MQ449-52
Produzentcode	MQ449-52
EAN-Code	871618200941

Produktbeschreibung

Kunststoff-Verbindungsprofil L-Form 1,5 x 1000 mm - MAQUETT