

Link zum Produkt: <https://modellerc.de/kunststoff-kreuzverbindungsprofil-4-0-x-1000-mm-maquett-p-12893.html>

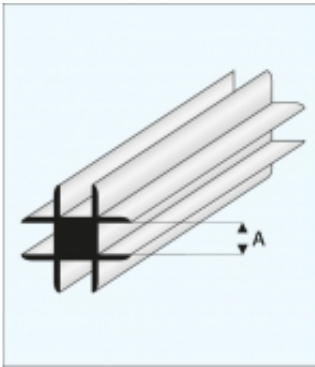

Kunststoff-Kreuzverbindungsprofil 4,0 x 1000 mm - MAQUETT

Preis	4.78 Euro
Verfügbarkeit	Verfügbar
Listenpreis	MQ448-55
Produzentcode	MQ448-55
EAN-Code	871618200938

Produktbeschreibung

Kunststoff-Kreuzverbindungsprofil 4,0 x 1000 mm - MAQUETT