

Link zum Produkt: <https://modellerc.de/kunststoff-kreuzverbindungsprofil-3-0-x-1000-mm-maquett-p-12892.html>

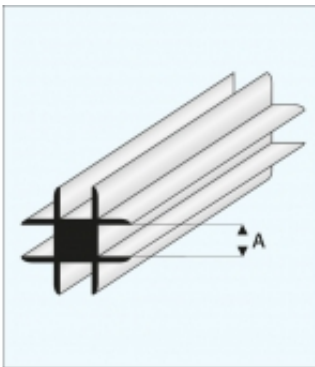

Kunststoff-Kreuzverbindungsprofil 3,0 x 1000 mm - MAQUETT

| | |
|---------------|---------------------|
| Preis | 4.37 Euro |
| Verfügbarkeit | Verfügbar |
| Listenpreis | MQ448-54 |
| Produzentcode | MQ448-54 |
| EAN-Code | 871618200937 |

Produktbeschreibung

Kunststoff-Kreuzverbindungsprofil 3,0 x 1000 mm - MAQUETT