

Link zum Produkt: <https://modellerc.de/kunststoff-kreuzverbindungsprofil-2-0-x-1000-mm-maquett-p-12891.html>

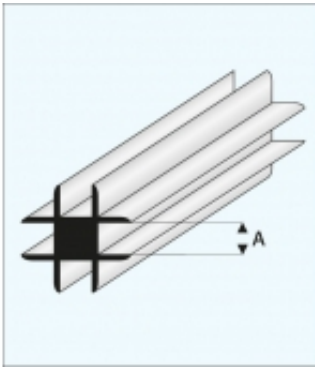

Kunststoff-Kreuzverbindungsprofil 2,0 x 1000 mm - MAQUETT

Preis	3.87 Euro
Verfügbarkeit	Verfügbar
Listenpreis	MQ448-53
Produzentcode	MQ448-53
EAN-Code	871618200935

Produktbeschreibung

Kunststoff-Kreuzverbindungsprofil 2,0 x 1000 mm - MAQUETT