

Link zum Produkt: <https://modellerc.de/kunststoff-i-trager-2-5-x-5-0-x-1000-mm-maquett-p-12806.html>

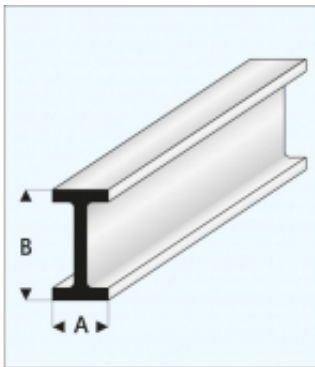

Kunststoff-I-Träger 2,5 x 5,0 x 1000 mm - MAQUETT

Preis	3.08 Euro
Verfügbarkeit	Verfügbar
Listenpreis	414-53
Produzentcode	414-53
EAN-Code	871618200698

Produktbeschreibung

Hochwertiges I-förmiges Profil von MAQUETT. Technische Daten:

Material: weißes Styrol

Maß A: 2,5 mm

Maß B: 5,0 mm

Länge: 1000 mm

Herstellerbezeichnung: 414-53