

Link zum Produkt: <https://modellerc.de/kunststoff-i-trager-2-0-x-4-0-x-1000-mm-maquett-p-12805.html>

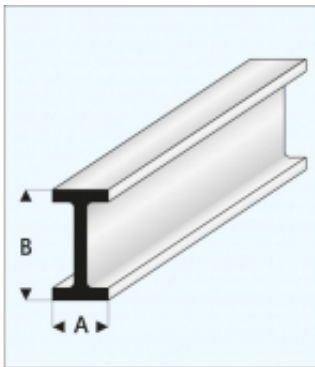

Kunststoff-I-Träger 2,0 x 4,0 x 1000 mm - MAQUETT

Preis	2.65 Euro
Verfügbarkeit	Verfügbar
Listenpreis	414-52
Produzentcode	414-52
EAN-Code	871618200696

Produktbeschreibung

Hochwertiges I-förmiges Profil von MAQUETT. Technische Daten:

Material: weißes Styrol

Maß A: 2,0 mm

Maß B: 4,0 mm

Länge: 1000 mm

Herstellerbezeichnung: 414-52