

Link zum Produkt: <https://modellerc.de/kunststoff-h-trger-6-0-x-6-0-x-1000-mm-maquett-p-12825.html>

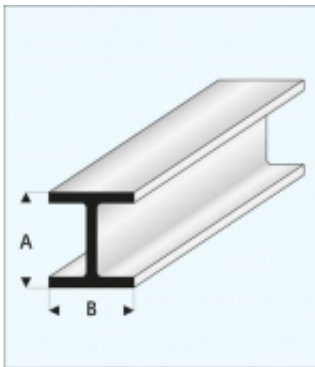

Kunststoff-H-Träger 6,0 x 6,0 x 1000 mm - MAQUETT

Preis	4.29 Euro
Verfügbarkeit	Verfügbar
Listenpreis	415-59
Produzentcode	415-59
EAN-Code	871618200726

Produktbeschreibung

Hochwertiges H-Profil von MAQUETT. Technische Daten:

Material: weißes Styrol

Abmessung A: 6,0 mm

Abmessung B: 6,0 mm

Länge: 1000 mm

Herstellerbezeichnung: 415-59