

Link zum Produkt: <https://modellerc.de/kunststoff-h-trager-2-0-x-2-0-x-1000-mm-maquett-p-12818.html>

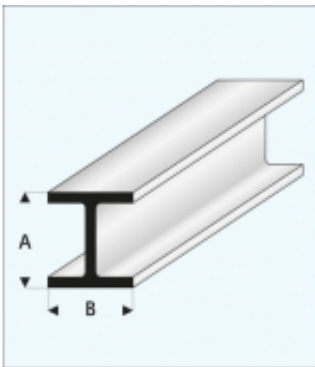

Kunststoff-H-Träger 2,0 x 2,0 x 1000 mm - MAQUETT

Preis	3.08 Euro
Verfügbarkeit	Verfügbar
Listenpreis	415-52
Produzentcode	415-52
EAN-Code	871618200713

Produktbeschreibung

Hochwertiges H-förmiges Profil von MAQUETT. Technische Daten:

Material: weißes Styrol

Maß A: 2,0 mm

Maß B: 2,0 mm

Länge: 1000 mm

Herstellerbezeichnung: 415-52