

Link zum Produkt: <https://modellerc.de/flaches-kunststoff-verbindungsprofil-3-0-x-1000-mm-maquett-p-12902.html>

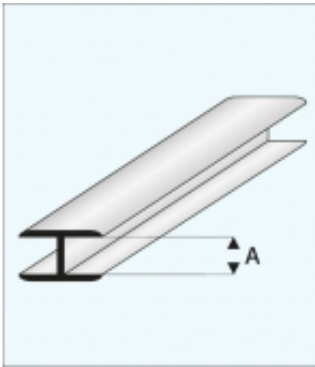

Flaches Kunststoff-Verbindungsprofil 3,0 x 1000 mm - MAQUETT

Preis	4.29 Euro
Verfügbarkeit	Verfügbar
Listenpreis	MQ450-54
Produzentcode	MQ450-54
EAN-Code	871618200953

Produktbeschreibung

Flaches Kunststoff-Verbindungsprofil 3,0 x 1000 mm - MAQUETT