

Link zum Produkt: <https://modellerc.de/flaches-kunststoff-verbindungsprofil-1-5-x-1000-mm-maquett-p-12900.html>

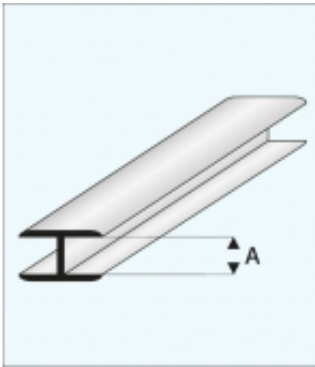

Flaches Kunststoff-Verbindungsprofil 1,5 x 1000 mm - MAQUETT

Preis	3.08 Euro
Verfügbarkeit	Verfügbar
Listenpreis	MQ450-52
Produzentcode	MQ450-52
EAN-Code	871618200949

Produktbeschreibung

Flaches Kunststoff-Verbindungsprofil 1,5 x 1000 mm - MAQUETT